



Hier finden Sie mehr Zuhause





Zuhause ist kein Ort, zuhause ist ein Gefühl

Die Bedeutung der eigenen vier Wände und deren Wirkung auf das Wohlbefinden hat die SIO AG schon 1994 erkannt. Sie hat deshalb die flexible Schiebe-Dreh-Verglasung von COVER in die Schweiz geholt und damit bis heute mehr als 18'000 Kundinnen und Kunden zu «mehr Zuhause» verholfen. Komplettiert wird das Angebot für mehr Wohnraum durch die SLIDER Schiebeverglasung, die filigran-eleganten ROOFS Terrassendächer und den RELAX Sommergarten.



Inhalt

Made in Switzerland	4 – 5
COVER Schiebe-Drehverglasung	6 – 9
SLIDER Schiebeverglasung	10 – 13
PROTECT Beschattungen	14 – 17
Impressionen	18 – 19
Informationen für Architekten	19
Ihr Partner für flexible Verglasungen	20

Made in Switzerland

Die Story

Die Verglasungen und Terrassendächer werden von der SIO AG in Olten produziert. Das Unternehmen aus der Metallbaubranche spezialisierte sich vor einem Vierteljahrhundert auf hochwertige Verglasungen für Balkone und Sitzplätze.

Von Beginn an setzt die SIO AG auf das System COVER, eine elegante, hochflexible und gleichzeitig sehr robuste Verglasung, die ursprünglich aus Finnland stammt. Seit 1995 wird COVER bei der SIO AG für die Schweiz und umliegende Länder produziert. Die ROOFS Terrassendächer ergänzen das Sortiment. Sie basieren auf den bewährten Dachsystemen der Firma TS-Aluminium aus Deutschland. Seit 2023 führt die SIO AG die Generalvertretung Schweiz für diese Produkte.

Zwei überzeugende Verglasungssysteme

Das COVER Schiebe-Drehsystem wurde in den letzten Jahren mit dem SLIDER Schiebeseystem ergänzt. Beide Produktvarianten decken ein breites Einsatzgebiet ab und ermöglichen es, für praktisch alle Gebäudesituationen eine massgeschneiderte flexible Verglasung MADE IN SWITZERLAND mit fünf Jahren Garantie anzubieten.

Schutz und Transparenz

Die filigranen und diskreten Verglasungen fügen sich perfekt ins Fassadenbild ein und kommen vollständig ohne Vertikalstreben aus. COVER und SLIDER bieten schlicht und einfach den perfekten Schutz vor Wind, Lärm, Staub und Regen. Beide Systeme lassen sich – ganz nach Wettersituation – beliebig öffnen und schliessen.

Der RELAX Sommergarten

Die Verglasungen und Terrassendächer ergeben in ihrer Kombination den Sommergarten im ursprünglichen Sinne: Ein unbeheizter Raum, lichtdurchflutet und geschützt vor Wind und Wetter. Kleines Detail mit grosser Wirkung: Die Verglasungen verfügen dank feinsten Luftschlitze zwischen den einzelnen Elementen über eine automatische Belüftung, welche Feuchtigkeitsschäden verhindert.

Spezialisten in der ganzen Schweiz

Mehr als 20 sorgfältig ausgewählte Handwerksbetriebe werden von der SIO AG speziell geschult. Die Adresse finden Sie auf der Rückseite dieser Broschüre.

Das Fazit: mehr Zuhause!

Auf den folgenden Seiten stellen wir Ihnen die Verglasungen und Beschattungen vor. Produkte, mit denen Sie sich mehr Zuhause schaffen und Ihre eigene Wohlfühloase gestalten können.





SWISS MADE – Aluminium und Glas in Perfektion

Die Fachbereiche der SIO AG:



Marktführend in der Schweiz: Die legendäre Schiebe-Drehverglasung von COVER.



Der klassische Sommergarten als perfekte Kombination von Dach und Verglasung.*



Die tausendfach bewährte Schiebeverglasung mit dem kinderleichten Handling.



Smart Plissees und Beschattungen, damit Sie Ihr Gartenzimmer geniessen können.



Terrassendächer, Glasdächer und Lamellendächer, nach Mass bei der SIO AG gefertigt.*

*Verlangen Sie die separate Broschüre.



SIO AG | Rötzmattweg 66 | CH-4600 Olten | sio-ag.ch
TS-Aluminium Generalvertretung Schweiz | COVER Generalvertretung Schweiz



COVER Schiebe-Drehverglasung

Der Name sagt es bereits: Schieben und Drehen – auch übers Eck – ist mit dieser Verglasung ein Kinderspiel. Das heisst öffnen und schliessen je nach Bedürfnis: die perfekte Antwort auf die Wetterkapriolen in unseren Breitengraden. Es lebe Ihr Balkon oder Sitzplatz – und zwar das ganze Jahr!

 **COVER®**
Schiebe-Drehverglasung





Details Schiebe-Drehverglasung

Den Balkon oder Sitzplatz aus dem Dornröschchen-Schlaf erwecken. Mit der COVER Schiebe-Drehverglasung schaffen Sie Ihren ganz persönlichen Rückzugsort, Ihre Oase direkt im Angelpunkt zwischen Innen- und Aussenwelt. Der Grundriss der zu verglasenden Fläche braucht Sie dabei nicht gross zu kümmern. Denn die COVER Schiebe-Drehverglasung kriegt (fast) jede Kurve!

Ästhetik

Man nimmt sie kaum wahr und trotzdem schützt sie äusserst wirkungsvoll vor Wind, Wetter und Lärm: Die COVER Verglasung kommt vollständig ohne Vertikalstreben aus und fügt sich deshalb sehr diskret in das bestehende Fassadenbild ein.

Raffiniertes Prinzip

Mit ihrem ausgeklügelten Schiebe-Drehmechanismus lässt sich die Verglasung auch übers Eck verschieben und äusserst platzsparend als schmales Paket vor die Wand ausdrehen. Für Sie bedeutet das: höchste Flexibilität bei allen Witterungsbedingungen. Und, dank eindrehbaren Glaselementen, spielend leichte Reinigung innen und aussen.

Exklusiv bei COVER: In der Verglasung eingebaute Magnete und eine spezielle Gasdruckfeder sorgen für komfortables Öffnen und Schliessen. Dieser Mechanismus macht weitere Komponenten zum Offenhalten der Glasflügel überflüssig.

Glaselemente

Bei den verwendeten Glaselementen handelt es sich um thermisch vorgespanntes Einscheiben-Sicherheitsglas, kurz ESG.

Gleitrollen

Ein kleines Bauteil, aber entscheidend für Komfort und Langlebigkeit: Diskret versteckt, sorgen die Gleitrollen jahrzehntelang für leichtgängigen Lauf, Bedienungskomfort und höchste Sicherheit bei Ihrer COVER Verglasung. Pro Glaselement werden oben und unten je zwei Rolleneinheiten eingesetzt.

Belüftung

Keine Angst vor Kondenswasser und Feuchtigkeit: Feinste Luftschlitze zwischen den Glaselementen sorgen auch bei vollständig geschlossener Verglasung für eine nicht spürbare natürliche Dauerbelüftung. Ein einfaches Prinzip, das sich bei COVER seit Jahrzehnten bestens bewährt hat.



Öffnungsmöglichkeiten und Verriegelungen



Die Öffnungs- und Drehmöglichkeiten des Schiebe-Drehsystems richten sich nach Ihren Wünschen und den baulichen Gegebenheiten vor Ort.

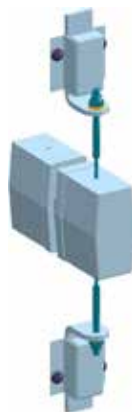

Auch bei den Verriegelungen haben Sie – je nach Einbausituation – die Möglichkeit für individuelle Lösungen, z.B. auch mit einem abschliessbaren Schloss und auf Wunsch sogar kombinierbar mit Ihrem Hausschlüssel.



SLIDER Schiebeverglasung

Das schlechte Wetter einfach einmal beiseiteschieben: Nach diesem Motto können Sie die robusten Glaselemente bequem nach rechts oder links verschieben. Im geschlossenen Zustand bietet SLIDER den perfekten Wetterschutz für Ihren Balkon oder Sitzplatz. Und natürlich den vollständig freien Blick nach draussen.

 **SLIDER®**
Schiebe-Verglasung





Details Schiebeverglasung

Öffnen, teilweise schliessen, ganz schliessen – beim ersten Mal werden Sie erstaunt sein, wie kinderleicht sich die Glaselemente verschieben lassen. Mit einem kaum hörbaren Sirren der Laufrollen gleitet Ihre Verglasung in die gewünschte Position. Diese Flexibilität macht Ihren Balkon oder Sitzplatz zum neuen Freiluft-Zimmer für alle Jahreszeiten und ist somit die perfekte Investition in Ihre persönliche Wohnqualität.

Freie Sicht

Keine störenden Glasrahmen oder Vertikalstreben – auch im geschlossenen Zustand haben Sie mit der SLIDER Schiebeverglasung vollständig freie Sicht nach draussen. Die geschlossene Verglasung schützt nicht nur vor Wind und Wetter, sie reduziert auch den Lärm von aussen erheblich.

Glaselemente

Bei den verwendeten Glaselementen handelt es sich um thermisch vorgespanntes Einscheiben-Sicherheitsglas (ESG). Tipp: Unsere Lieferanten können die Gläser auch individuell nach Ihren Wünschen mit Mustern, Formen und Logos gestalten.

Führungsschienen

In den Führungsschienen sind bis 5 parallel angeordnete Spuren möglich. Das bringt eine hohe Flexibilität in der Anlagenbreite. Mit max. 98 mm Breite ist die Führungsschiene immer sehr schmal

und diskret. Sie kann rollstuhlgängig im Boden versenkt werden.

Rollen/Laufwerke

«Kardanisch gelagerter Laufwagen mit zwei Laufrollen und witterungsbeständiger Lauffläche aus glasfaserverstärktem Polyamid», so bezeichnen es die Fachleute. Für unsere Kunden heisst das ganz einfach: geräuschloser und sehr leichtgängiger Lauf der einzelnen Glasflügel bei allen Betriebsbedingungen.

Belüftung

Wie bei der Schiebe-Drehverglasung sorgen auch hier feinste Luftschlitze zwischen den einzelnen Glaselementen für eine nicht spürbare natürliche Dauerbelüftung. Diese automatische Luftzuführung verhindert wirkungsvoll die Kondenswasserbildung durch angestaute Feuchtigkeit.



Ausführungen und Verriegelungen

2-spurige Führungsschienen

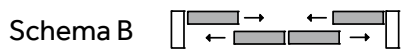

3-spurige Führungsschienen

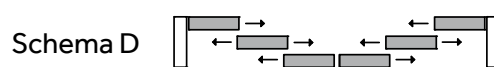

4-spurige Führungsschienen

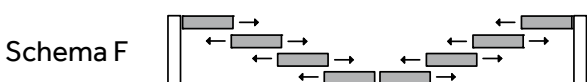
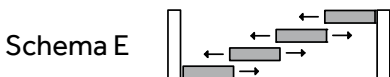

5-spurige Führungsschienen

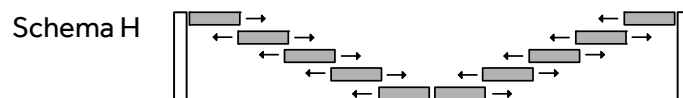
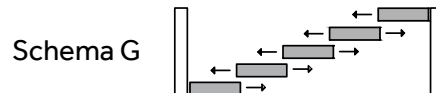

Eck-Kombinationen

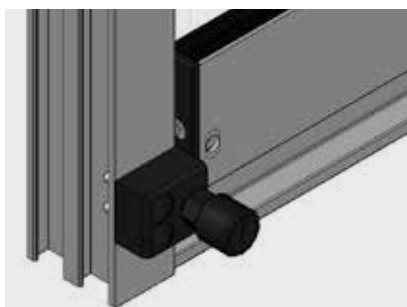
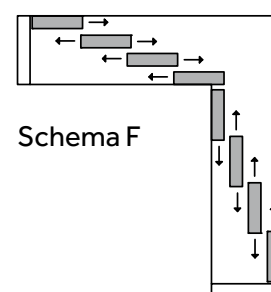
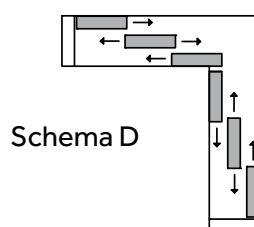
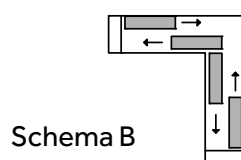

Bei den Verriegelungen richten wir uns nach Ihren Wünschen und den Gegebenheiten vor Ort. Das Bild zeigt eine gängige Lösung mit Druckschloss im unteren Rahmenprofil.



PROTECT Beschattungen

Transparenz ist das Markenzeichen aller COVER Verglasungen. Trotzdem gibt es Situationen, in denen Sicht- und Sonnenschutz erwünscht sind. Die Beschattungen (Smart Plissees) sind speziell auf das Schiebe-Drehsystem von COVER abgestimmt. – Den Begriff «massgeschneidert» können Sie hier für einmal durchaus wortwörtlich nehmen.

 **PROTECT®**
Beschattungen



Details PROTECT Beschattungen

Ob dezent, stylish oder ganz bewusst als Akzent eingesetzt: Die Beschattungen (Smart Plissees) sind in verschiedenen Farben und Stoffgruppen erhältlich. Alle Ausführungen werden von Ihrem Fachpartner direkt am Glaselement des Schiebe-Drehsystems befestigt und ermöglichen so den individuell anpassbaren Sicht- und Sonnenschutz.

Nach Mass konfektioniert

So wie die Verglasung wird auch der Plisseeschutz genau nach Ihren Wünschen gefertigt und an Ihr Produkt angepasst. Von 20 bis 100 cm Breite und bis 280 cm Höhe ist fast alles möglich. Auch für spezielle Situationen (Glaselemente mit Drehgriffen, Türklinken etc.) haben wir die passende Lösung für Sie.

Qualitätsmaterialien

Alle Stoffe bestehen aus halbtransparentem PES (Polyester) und sind nach dem Öko-Text-Standard 100 gefertigt. Je nach Ausführung sind die Stoffe mit Beschichtungen veredelt. Die Beschattungen (Smart Plissees) werden in Zusammenarbeit mit einem international renommierten Spezialunternehmen für hochwertige Sicht- und Sonnenschutzsysteme produziert.

Pflegeleicht

Die Plissees sind bei 30 Grad waschbar (Handwäsche mit Feinwaschmittel) und lassen sich für die Reinigung leicht entfernen und wieder montieren (Klick-System). Bei leichten Verschmutzungen genügt ein sanftes Abwischen mit einem feuchten Tuch.

Auch nachrüstbar

In der Regel werden die Smart Plissees zusammen mit der Verglasung bestellt. Ihr Fachpartner kann die Plissees aber auch jederzeit nachträglich montieren. Gut zu wissen: Die Smart Plissees schränken die Funktion des Schiebe-Drehsystems in keiner Weise ein.



Das Stoffsortiment

Stoffgruppe bozen

190-00



R = 66 %
A = 4 %
T = 30 %



190-02



R = 60 %
A = 20 %
T = 20 %



190-12



R = 60 %
A = 24 %
T = 16 %



190-18



R = 60 %
A = 16 %
T = 24 %



Stoffgruppe venlo

329-00



R = 66 %
A = 7 %
T = 27 %



329-01



R = 64 %
A = 14 %
T = 22 %



329-12



R = 49 %
A = 44 %
T = 7 %



Stoffgruppe lyon

333-00



R = 38 %
A = 41 %
T = 21 %



333-01



R = 30 %
A = 55 %
T = 15 %



333-02



R = 29 %
A = 57 %
T = 14 %



Die drei Werte Reflexion (R), Absorption (A) und Transmission (T) ergeben zusammen 100 % und definieren die wesentlichen Stoffeigenschaften bezüglich Licht.

R = Reflexion ist der Anteil Licht, der vom Stoff nach aussen zurückgestrahlt wird.

A = Absorption ist der Anteil Licht, der vom Stoff aufgenommen und in Wärme umgewandelt wird.

T = Transmission ist der Anteil Licht, der durch das Gewebe nach innen dringt.



= Transparenz



= schwer entflammbar DIN 4102-B1



Impressionen



Informationen für Architekten

 **COVER®**
Schiebe-Drehverglasung

 **SLIDER®**
Schiebe-Verglasung

 **ROOFS®**
Terrassendächer





SIO AG | Rötzmattweg 66 | CH-4600 Olten | sio-ag.ch
TS-Aluminium Generalvertretung Schweiz | COVER Generalvertretung Schweiz